

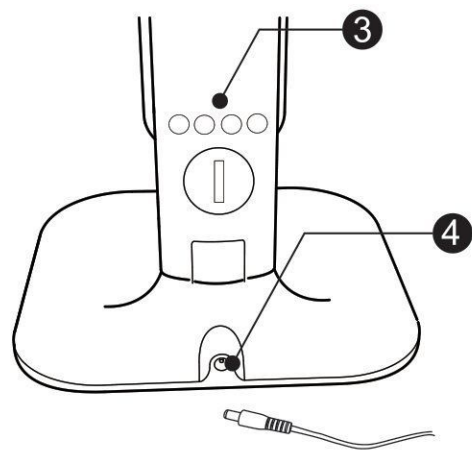

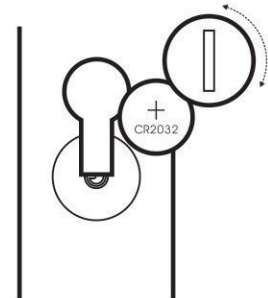

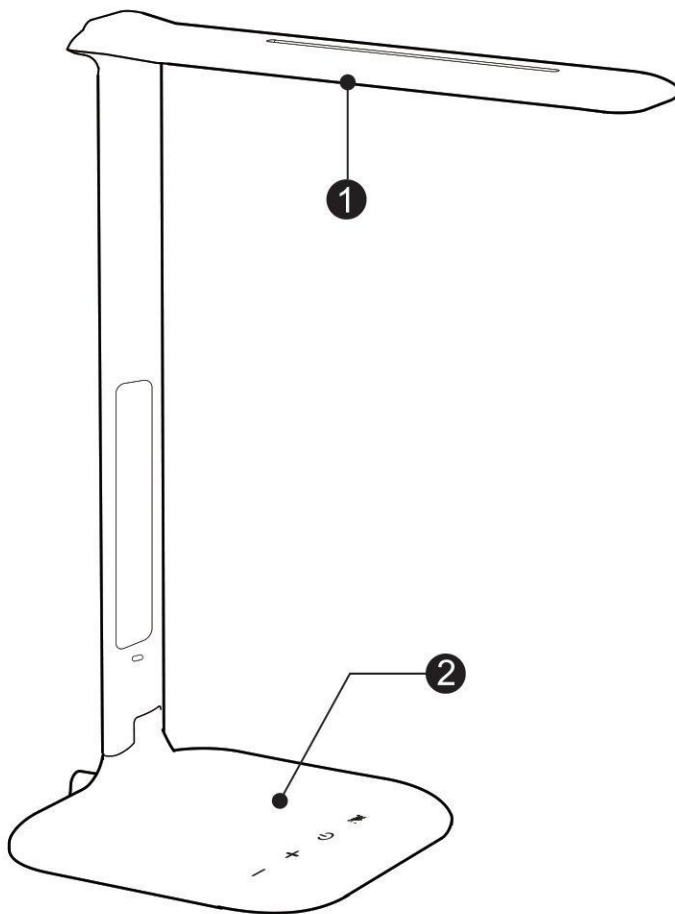

NAOMI

GB LED Desk Lamp
SK LED stolná lampa
CZ LED stolní lampa
HU LED asztali lámpa
DE LED Tischlampe
PL Lampa biurkowa LED
RO LED lampă de masă

USING MANUAL
NÁVOD NA OBSLUHU
NÁVOD K OBSLUZE
HASZNÁLATI UTASÍTÁS
BETRIEBSANLEITUNG
INSTRUCȚIE INSTALACȚII
INSTRUCȚIUNI DE INSTALARE



- 1** LED
- 2**  SWITCH, VYPÍNAČ, VYPÍNAČ, KAPCSOLÓ, SCHALTER, WYŁĄCZNIK, ÎNȚRE- RUPĂTOR
 -   DIMMING, STMIEVANIE, STMÍVÁNÍ, DIMMELHETŐSÉG, DÄMME- RUNG, ȘCIEMNIANIE, DIMMING
 -  CCT (3000K / 4500K / 6500K)
- 3** UP / DOWN
 -  ON / OFF DISPLAY
 - 5 SEC
 - MODE
 - SET
- 4** DC 5V/1A

TOUCH SWITCH / DOTYKOVÉ SPÍNANIE / DOTEKOVÉ SPÍNÁNÍ / ÉRINTŐKAPCSOLÓ / BERÜHRUNGSSCHALTER / WYŁĄCZNIK DOTYKOWY / COMUTARE TACTILĂ

GB Before using the product for the first time, please read the instructions for use below and retain them for later reference. This appliance may only be used by persons with impaired physical, sensory or mental capabilities. Turn off before cleaning! Use a soft, dry cloth! Do not use aggressive detergents and liquids! The LED light source of the luminaire is not replaceable! Do not look into the light of the LED, and do not direct it to reflecting surfaces!

- The device is designed for indoor use.
- Do not connect to another light fitting.
- Do not repair the lamp in case of malfunction!
- Do not use while in packaging.
- Disconnect from the power supply during handling.
- Do not interfere with the wiring.
- Use only with the adapter enclosed with the product.

Display

Date & Time setting: 1. Under normal mode, press "Set" key enter date and time setting mode, press "Set" again enter the next setting. The sequence of setting as below: hour-minute-year-month-day-back. 2. Press "Up" and "Down" setting, the day of week will vary accordingly. 3. Under setting mode, press "Mode" key or no operation in 60 seconds will back from set mode, and display the time. 4. Under normal mode, Press "Up" transfer 12 and 24 hours format.

Snooze function: 1. Under normal mode, press "Mode" enter alarm mode. 2. Under alarm mode, press "Set" enter alarm setting, press "Set" again enter the next setting, the sequence of setting as below: hour- minute-snooze-music-back. 3. Press "Up" and "Down" key to set. 4. Under alarm mode, press "Up" and "Down" can open and close the function of alarm & snooze function, press it again enter the next function, the sequence as below : open the alarm-open the snooze -close alarm and snooze. 5. When reach the alarm time, the alarm will last 1 minute, snooze time reach, alarm will ring again, press "Set" key or any button can stop the alarm.

Temperature transfer: Under normal mode, press "Down" key transfer Celsius and Fahrenheit. Permissible deviation of hours resp. the thermometer is + -15%.

Do not dispose with domestic waste. Use special collection points for sorted waste. Contact local authorities for information about collection points. If the electronic devices would be disposed on landfills, dangerous substances may reach groundwater and subsequently food chain, where it could affect human health.

NEDES, s.r.o. declares, that this product is in compliance with the essential requirements and other relevant provisions of Directive. The device can be freely operated in the EU. The Declaration of Conformity can be found at <http://www.nedes.eu>.

SK Pred použitím si pozorne prečítajte tento návod na použitie a uschovajte ho. Spotrebič nie je určený na používanie osobami so zníženými fyzickými, zmyslovými alebo mentálnymi schopnosťami. Pred čistením svietidlo vypnite. Použite mäkkú, suchú utierku. Nepoužívajte agresívne čistiace prostriedky! Svetelné zdroje LED vo svietidle sa nedajú vymeniť! Nepozerajte sa priamo do svetla LED a nemierte svietidlo na zrkadlujúce sa povrchy!

- Zariadenie je určené pre vnútorné použitie.
- Nenapájajte na ďalšie svietidlo.
- V prípade poruchy lampičku neopravujte!
- Nepoužívajte v nerozbalenom stave.

- Pri manipulácii odpojte z elektrickej siete.
- Nezasahujte do zapojenia.
- Používajte len so zdrojom dodaným k výrobku.

Displej

Nastavenie dátumu a času: 1. V normálnom režime stlačte tlačidlo SET pre nastavenie dátumu a času. Stlačte tlačidlo znovu pre prechod na ďalšiu pozíciu. Poradie je nasledujúce: hodina - minúta - rok - mesiac - deň. 2. Stlačte tlačidlo UP alebo DOWN pre nastavenie hodnoty. 3. Ak chcete ukončiť nastavenia, stlačte tlačidlo MODE alebo nevykonajte žiadnu akciu v priebehu viac ako 1 minútu. 4. V normálnom režime stlačte tlačidlo UP a vyberte 12 hodinový alebo 24 režim.

Nastavenie budíka: 1. V normálnom režime stlačte tlačidlo MODE pre vstup do nastavenia budíka (alarmu). 2. V režime budíka stlačte tlačidlo SET a nastavte čas budenia. Poradie je nasledujúce: hodina - minúta - odloženie SNOOZE - muzika - vyjsť z nastavenia. 3. Stlačte tlačidlo UP alebo DOWN pre nastavenie hodnoty. 4. V režime budíka, stlačte tlačidlo UP alebo DOWN pre aktiváciu alebo deaktiváciu funkcie budíka a odloženie (snooze). Poradie je nasledujúce: budík zapnutý - odloženie (snooze) zapnuté - budík a odloženie vypnuté. 5. Budík (alarm) zaznie v určenú hodinu, minútu a následne ďalej podľa nastavenia odloženia (snooze). Ak chcete budík vypnúť, stlačte ľubovoľné tlačidlo.

Zmena teploty: V normálnom režime stlačte tlačidlo DOWN pre zmenu medzi stupňami Fahrenheita a Celzia. Prípustná odchýlka hodín resp. teplomera je +-15%.

Nevyhadzujte elektrické spotrebiče ako netriedený komunálny odpad, použite zberné miesta triedeného odpadu. Pre aktuálne informácie o zberných miestach kontaktujte miestne úrady. Pokiaľ sú elektrické spotrebiče uložené na skládkach odpadkov, nebezpečné látky môžu presakovať do podzemnej vody a dostať sa do potravinového reťazca a poškodzovať vaše zdravie.

NEDES, s r.o. prehlasuje, že tento produkt je v zhode so základnými požiadavkami a ďalšími príslušnými ustanoveniami smernice. Zariadenie je možné voľne prevádzkovať v EÚ. Prehlásenie o zhode možno nájsť na webových stránkach <http://www.nedes.eu>.

CZ Před uvedením produktu do provozu si přečtěte návod k používání a pak si jej uschovejte. Tento přístroj nemohou obsluhovat takové osoby, které disponují sníženými fyzickými, smyslovými nebo duševními schopnostmi. Před čištěním svítidlu vypněte. K čištění používejte měkkou, suchou nebo vlhkou utěrku. Nepoužívejte agresivní čisticí prostředky! Světelné LED zdroje ve svítidle nelze vyměnit! Nikdy se nedívejte bezprostředně do světla LED diod, ani světlo nesměřujte na zrcadlíci se plochy!

- Zařízení je určeno pro vnitřní použití.
- Nenapojte na další svítidlo.
- V případě poruchy lampičku neopravujte!
- Nepoužívejte v nerozbaleném stavu.
- Při manipulaci odpojte z elektrické sítě.
- Nezasahujte do zapojení.
- Používejte jen se zdrojem dodaným k výrobku.

Displej

Nastavení data a času: 1. V normálním režimu stiskněte tlačítko SET pro nastavení data a času. Stiskněte tlačítko znovu pro prechod na další pozici. Pořadí je následující: hodina - minuta - rok - měsíc - den. 2. Stiskněte tlačítko UP nebo DOWN pro nastavení hodnoty. 3. Chcete-li ukončit nastavení, stiskněte tlačítko MODE nebo nevykonejte žádnou akci po dobu více než 1

minutų. 4. V normálním režimu, stiskněte tlačítko UP a vyberte 12hodinový nebo 24hodinový režim hodin.

Nastavení budíku: 1. V normálním režimu, stiskněte tlačítko MODE pro vstup do nastavení budíku (alarmu). 2. V režimu budíku stiskněte tlačítko SET a nastavte čas buzení. Pořadí je následující: hodina-minuta-odložení SNOOZE-muzika-vyjít z nastavení. 3. Stiskněte tlačítko UP nebo DOWN pro nastavení hodnoty. 4. V režimu budíku, stiskněte tlačítko UP nebo DOWN pro aktivaci nebo deaktivaci funkce budíku a odložení (snooze). Pořadí je následující: budík zapnutý - odložení (snooze) zapnuté - budík i odložení vypnuté. 5. Budík (alarm) zazní v určenou hodinu, minutu a následně a dále v nastaveném čase odložení (snooze). Chcete-li budík vypnout, stiskněte libovolné tlačítko.

Změna teploty: V normálním režimu stiskněte tlačítko DOWN pro změnu zobrazení mezi stupni Fahrenheita a Celsia. Přípustná odchylka hodin resp. teploměru je +-15%.

Nevyhazujte elektrické spotřebiče jako netříděný komunální odpad, použijte sběrná místa tříděného odpadu. Pro aktuální informace o sběrných místech kontaktujte místní úřady. Pokud jsou elektrické spotřebiče uloženy na skládkách odpadů, nebezpečné látky mohou prosakovat do podzemní vody a dostat se do potravního řetězce a poškozovat vaše zdraví.

NEDES, s r.o. prohlašuje, že tenhle produkt je ve shodě se základními požadavky a dalšími příslušnými ustanoveními směrnice. Zařízení lze volně provozovat v EU. Prohlášení o shodě lze najít na webových stránkách <http://www.nedes.eu>.

HU A termék használatba vétele előtt, kérjük olvassa el az alábbi használati utasítást és őrizze is meg. Ezt a készüléket azok a személyek, akik csökkent fizikai, érzékelési vagy szellemi képességekkel rendelkeznek, vagy akiknek a tapasztalata és a tudása hiányzik. Tisztítás előtt kapcsolja ki. Használjon puha, száraz vagy nedves törlőkendőt. Ne használjon agresszív tisztítószeret! A lámpatestben a LED fényforrások nem cserélhetők! Ne nézzen bele a LED fényébe és ne irányítsa azt tükröződő felületekre!

- A szerkezet beltérben használható.
- Ne csatlakoztassa más fényforráshoz.
- Meghibásodás esetén az izzót ne javítsa!
- Használat előtt kibontandó.
- A vele való manipuláció esetén szüntesse meg az elektromos csatlakozást.
- A LED izzók nem cserélhetőek.
- Ne bontsa meg a csatlakozást.
- Csak a termékhez mellékelte töltővel használható.

Kijelző

Dátum és az óra beállítása

1. Nyomja meg a SET feliratú gombot a dátum és az óra beállításához. Nyomja meg újra és újra a következő pozícióra való léptetéséhez. A sorrend a következő: óra – perc – év – hónap – nap. 2. Az UP (felfelé) vagy DOWN (lefelé) gombok megnyomásával állítható be a kívánt szám. 3. A beállítás utáni befejezéshez nyomja meg a MODE feliratú gombot vagy egy percig ne nyúljon a készülék gombjaihoz mely így elmenti a beállításokat. 4. Az UP gomb megnyomásával választhat a 12 vagy 24 órás nézet közt.

Ébresztés beállítása

1. Nyomja meg a MODE feliratú gombot – lépjen az „alarm” feliratig. 2. Nyomja meg a SET gombot az ébresztő beállításához. Sorrend a következő: óra – perc – késleltetés SNOOZE – zene – elhagyni a beállítást. 3. Az UP (felfelé) vagy DOWN (lefelé) gombok megnyomásával állítsa be az időpontot. 4. Az ébresztő aktiválásához, leállításához vagy a késleltetéshez (snooze)

„alarm” módban nyomja meg az UP vagy DOWN gombokat. Sorrend a következő: ébresztő (alarm) bekapcsolva – késleltetés (snooze) bekapcsolva – ébresztő és a késleltetés kikapcsolva. 5. Az ébresztő (alarm) megszólal a beállított időpontban majd a késleltetésben beállított időpontokban. Nyomja meg bármely gombot a készüléken ha ki akarja kapcsolni az ébresztést.

Hőmérsékleti egység megjelenítésének váltásához nyomja meg a DOWN feliratú gombot így választhat a Fahrenheit vagy Celsius beállítások közt. Az óra és vagy a hőmérő eltérése +/- 15% lehet.

Kérjük ne dobja a kommunális szemétkébe, használja az erre kijelölt szelektív szemétküldőt. Az erre a célra kijelölt szelektív szemétküldők helyét illetően az önkormányzatnál lehet tudakozódni. Abban az esetben ha a LED fogyasztók a kommunális szeméttelre kerülnek a benne lévő mérgező anyagok a talajba és ezáltal az élelmiszerláncba jutva az Ön egészségét is károsíthatja!

A NEDES s.r.o. kijelenti, hogy ez a termék megfelel az alapvető követelményeknek és az irányelv egyéb vonatkozó rendelkezéseinek. A termék szabadon forgalmazható az EU területén. A termékre vonatkozó megfelelőségi nyilatkozatot megtalálja cégünk weboldalán <http://www.nedes.eu>.

DE Bevor Sie das Produkt zum ersten Mal verwenden, lesen Sie bitte die nachstehende Gebrauchsanweisung und bewahren Sie sie zum späteren Nachschlagen auf. Dieses Gerät darf von Personen mit eingeschränkten körperlichen, sensorischen oder geistigen Fähigkeiten oder mangelnder Erfahrung oder Kenntnis sowie vor dem Reinigen ausschalten! Verwenden Sie ein weiches, trockenes Tuch! Verwenden Sie keine aggressiven Reinigungsmittel und Flüssigkeiten! Die LED-Lichtquelle der Leuchte ist nicht austauschbar! Schauen Sie nicht in das Licht der LED und richten Sie sie nicht auf reflektierende Oberflächen!

- Das Gerät ist zur Verwendung im Innenbereich bestimmt.
- Keine weitere Leuchte anschließen.
- Bei Störungen der Lampe diese nicht selbst reparieren!
- Nicht im verpackten Zustand verwenden.
- Bei der Manipulation vom Stromnetz trennen.
- Berühren Sie nicht den Anschluss.
- Nur mit dem mit gelieferten Netzteil verwenden.

Display

Einstellen von Datum und Uhrzeit: 1. Im regulären Modus SET drücken. SET erneut drücken für nächste Position. Die Reihenfolge ist folgendermaßen: Stunde, Minute, Jahr, Monat, Tag. 2. Drücken Sie UP (nach oben) oder DOWN (runter). 3. Drücken Sie MODE, um die Einstellungen zu beenden oder drücken Sie 1 Minute keine Taste. 4. Für den 12 oder 24 Stunden Modus drücken Sie UP im regulären Modus.

Einstellen vom Wecker: 1. Im regulären Modus MODE drücken. 2. Im Wecker Modus SET drücken. Die Reihenfolge ist folgendermaßen: Stunde, Minute, SNOOZE, Musik, Ende des Modus. 3. Drücken Sie UP (nach oben) oder DOWN (runter). 4. Im Wecker Modus UP oder DOWN drücken für das Aktivieren, Deaktivieren oder SNOOZE. Die Reihenfolge ist folgendermaßen: Wecker an, SNOOZE, Wecker aus. 5. Alarm ertönt bei eingestellter Uhrzeit; Ausschalten mit beliebiger Taste.

Einstellen von Temperatureinheit: Im regulären Modus DOWN drücken und Einheit Celsius oder Fahrenheit auswählen.   Mögliche Abweichung der Uhrzeit und Temperaturanzeige +/- 15%

Die Elektroverbraucher nicht als unsortierter Kommunalabfall entsorgen, Sammelstellen für sortierten Abfall bzw. Müll

benutzen. Setzen Sie sich wegen aktuellen Informationen über die jeweiligen Sammelstellen mit örtlichen Behörden in Verbindung. Wenn Elektroverbraucher auf üblichen Mülldeponien gelagert werden, können Gefahrstoffe ins Grundwasser einsickern und in den Lebensmittelumlauf gelangen, Ihre Gesundheit beschädigen und Ihre Gemütlichkeit verderben.

Die Firma NEDES, s.r.o erklärt, dass Produkt mit den Grundanforderungen und den weiteren dazugehörigen Bestimmungen der EU-Richtlinie konform ist. Das Gerät kann innerhalb der EU frei betrieben werden. Die Konformitätserklärung finden Sie auf folgender Webseite: <http://www.nedes.eu>.

PL

- Urządzenie jest przeznaczone do użytku wewnątrz pomieszczeń.
- Nie podłączamy do niego kolejnych źródeł światła.
- W razie awarii nie naprawiamy tej lampki!
- Nie włączamy w stanie nierozpakowanym.
- Przy ewentualnych manipulacjach lampkę odłączamy od sieci elektrycznej.
- Żarówki LED nie są wymienne.
- Nie ingerujemy do połączeń wewnętrznych.
- Używamy tylko zasilaczem dostarczonego w zestawie.

Pokaz

Ustawianie daty i czasu: 1. W normalnym trybie naciśnij SET, by móc ustawić datę i czas. Naciśnij kolejny raz, by przejść do kolejnych pozycji. Sekwencja jest następująca: godzina - minuta - rok - miesiąc - dzień. 2. Naciśnij UP lub DOWN, by ustawić wybraną wartość. 3. By wyjść z ustawień naciśnij przycisk MODE lub nie wykonuj żadnej czynności przez 1 min. 4. W normalnym trybie naciśnij przycisk UP, by wybrać 12 godz. lub 24 godz. format czasu.

Ustawianie alarmu: 1. W normalnym trybie naciśnij MODE, by wejść do ustawień alarmu. 2. W trybie alarmu naciśnij SET, by ustawić czas alarmu. Sekwencja jest następująca: godzina-minuta-drzemka-muzyka-wyjście. 3. Naciśnij UP lub DOWN, by ustawić wybraną wartość. 4. W trybie alarmu naciskaj przycisk UP lub DOWN, by włączyć lub wyłączyć alarm oraz funkcje drzemki. Sekwencja jest następująca: alarm włączony - drzemka włączona - alarm i drzemka wyłączone. 5. Alarm będzie dzwonił minutę o wyznaczonej godzinie, oraz następną minutę po określonym czasie drzemki. By wyłączyć alarm, naciśnij dowolny klawisz.

Zmiana temperatury: W normalnym trybie naciśnij przycisk DOWN, aby zmienić wyświetlanie pomiędzy stopniami Farenheita i Celsjusa. Dopuszczalne odchylenie godzin lub termometr wynosi + -15%.

Zgodnie z przepisami Ustawy o ZSEiE zabronione jest umieszczanie łącznie z innymi odpadami zużytego sprzętu oznakowanego symbolem przekreślonego kosza. Użytkownik, chcąc pozbyć się sprzętu elektronicznego i elektrycznego, jest zobowiązany do oddania go do punktu zbierania zużytego sprzętu. W sprzęcie nie znajdują się składniki niebezpieczne, które mają szczególnie negatywny wpływ na środowisko i zdrowie ludzi.

NEDES, s r.o. oświadcza, że wyrób jest zgodny z wymaganiami podstawowymi i innymi, właściwymi postanowieniami dyrektywy. Urządzenie można bez ograniczeń użytkować w UE. Deklaracja zgodności znajduje się na stronach internetowych <http://www.nedes.eu>.

- Dispozitivul este destinat pentru utilizare în interior.
- Nu conectați altă lampă.
- În caz de defecțiune nu reparați lampa!
- Nu folosiți în stare ambalată.
- În timpul manipulării deconectați de la rețeaua electrică.
- Becurile LED nu sunt schimbabile.
- Nu interveniți la conectare.
- Folosiți numai cu sursa livrată cu produs.

Afișa

Setarea datei și a orei: 1. În modul normal, apăsați "set", în scopul de a stabili data și ora. Apăsați din nou pentru a trece la poziția următoare. Secvența de este după cum urmează: ora - minut - an - lună - zi. 2. Apăsați SUS sau JOS pentru a seta valoarea. 3. Pentru a ieși din setările, apăsați pe MODUL sau să ia nici o acțiune timp de 1 minut. 4. Modul normal, apăsați SUS pentru a selecta 12 oră sau formatul de 24 de ore.

Setarea unei alarme: 1. În modul normal, apăsați MODUL pentru a introduce setările alarmei. 2. În modul de alarmă, apăsați SET pentru a seta ora alarmei. Secvența este după cum urmează: ora-minute de amânare-muzică-ieșire. 3. Apăsați SUS sau JOS pentru a seta valoarea. 4. În modul de alarmă, apăsați pe SUS sau JOS pentru a activa sau dezactiva funcțiile de alarmă și de amânare. Secvența este după cum urmează: alarmă - pui de somn - alarmă și snooze off. 5. Alarma va suna la ora stabilită, minut, iar în minutul următor, după o perioadă de adormire. Pentru a dezactiva alarma, apăsați orice tastă.

Schimbarea temperaturii: În modul normal, apăsați ÎN JOS pentru a schimba afisajul între grade Fahrenheit și Celsius. Abateri admisibile de ore resp. termometrul este de + -15%.

Nu aruncați consumatorii electrici la deșeurile comunale nesortate, folosiți bazele de recepție a deșeurilor sortate. Pentru informații actuale privind bazele de recepție contactați organele locale. Dacă consumatorii electrici sunt depozitați la stocuri de deșeurile comunale, substanțele periculoase se pot infiltra în apele subterane și pot să ajungă în lanțul alimentar, periclitând sănătatea și confortul dumneavoastră.

NEDES, s.r.o. declară, că produs este în conformitate cu cerințele de bază și alte prevederi corespunzătoare ale directivei. Aparatul poate fi utilizat liber în UE. Declarația de conformitate sau se poate găsi pe paginile <http://www.nedes.eu>.